

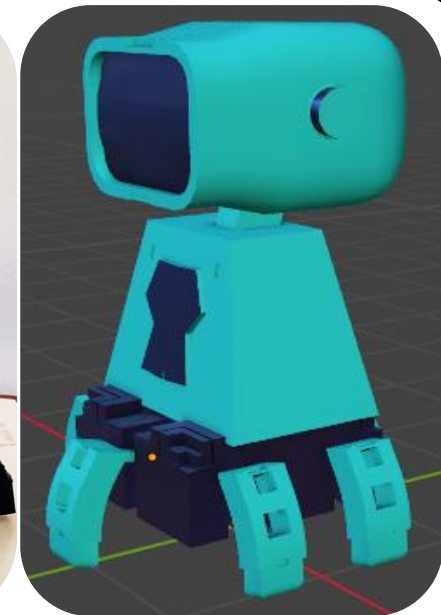

2do Showroom Virtual de Emprendimiento: **Prototipos,** Modelos, Proyectos, Planes y Prácticas empresariales 2020-20

Nombre del prototipo: "ROBOCOURT 2.0"
Inteligencia artificial para hacer justicia

Categoría: Prototipo
Institución: Universidad
Continental
Facultad: Derecho
Curso: Emprendimiento e
Innovación





INTEGRANTES DEL EQUIPO

N°	Apellidos y nombres	DNI	Carrera	Sede
01	Arteaga Espinoza Luis Antonio	70267520	Derecho	Huancayo
02	Cornelio Montero Andrea	74438492	Derecho	Huancayo
03	Espejo Vilcapoma Claudia	70244459	Derecho	Huancayo
04	Gallegos Chávez Kevin Antony	70020978	Derecho	Huancayo
05	Gómez Sedano Sofía Olga	77698088	Derecho	Huancayo
06	Muñico Patilla Shirley Mayeli	74978797	Derecho	Huancayo

Asesor: JOSÉ ANTONIO ÁLVAREZ HUAMÁN



IDENTIFICACIÓN DEL PROBLEMA

El Consejo Ejecutivo del Poder Judicial, mediante Resolución Administrativa N° 226-2020-CE-PJ, comunicó que a pesar de las limitaciones producto del Estado de Emergencia, los órganos jurisdiccionales de Lima Norte, Piura y La Libertad habían resuelto más expedientes de los que habían ingresado, **lo que no sucedía con Ayacucho, Cañete, Amazonas, Pasco, Selva Central, Junín y Cusco.**

De otro lado, en el documento denominado “Boletín Estadístico Institucional de la Corte Superior de Justicia de Junín”, publicado el 30 de septiembre del 2020, se observan **datos alarmantes respecto a la carga procesal**, pues se detalla que la Sala Civil cuenta con una carga procesal pendiente de **438 procesos**, estos datos se agravan aún mas en los Juzgados Especializados Civiles que cuentan con los siguientes datos: el Juzgado Civil de Jauja con **1571** procesos pendientes, 1º Juzgado Civil de Huancayo con **868** procesos pendientes; 2º Juzgado Civil de Huancayo con **978** procesos pendientes; 3º Juzgado Civil de Huancayo con **597** procesos pendientes; 4º Juzgado Civil de Huancayo con **969** procesos pendientes; 5º Juzgado Civil de Huancayo con **908** procesos pendientes; 6º Juzgado Civil de Huancayo con **770** procesos pendientes; y el Juzgado Civil de Concepción con **1131** procesos pendientes.

Ante datos estadísticos tan preocupantes, nos preguntamos ¿Qué hacer para disminuir la carga procesal en materia civil, en la Corte Superior de Justicia de Junín– Sede Huancayo?

Carga procesal en los juzgados civiles de la Corte Superior de Justicia de Junín – sede Huancayo





CARACTERÍSTICAS CREATIVAS E INNOVADORAS

- ❑ Primer robot juez [Perú]
- ❑ Ofrece resolución de conflictos jurídicos en menor tiempo
- ❑ Sistema de aprendizaje por refuerzo
- ❑ Procesamiento dinámico de la información
- ❑ Cuenta con un escáner de documentos
- ❑ Interfaz operativa moderna
- ❑ Búsqueda inmediata de datos en la red
- ❑ Produce modelos de resoluciones
- ❑ Adaptabilidad del sistema
- ❑ Traductor de lenguas originarias
- ❑ Sensor de visión, escucha, habla y huella digital

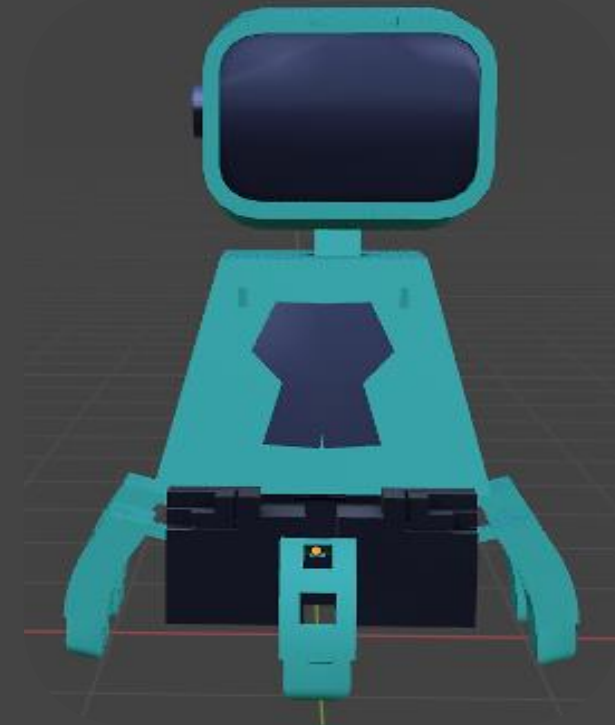



VALIDACIÓN TÉCNICA DEL PROTOTIPO

FICHA TÉCNICA DEL PRODUCTO

PARTE FÍSICA DEL PROTOTIPO

Material	Aluminio
Tamaño	58 x 19
Forma	Amorfo
Peso	5 kg
Sensores	Sensores de visión, escucha, habla y huellas.
Color	Turquesa y plomo
Energía	Térmica

SOFTWARE

Sistema operativo	Microsoft Windows
Sistema de control	Sistema lazo cerrado
Tipo de aprendizaje	Aprendizaje de refuerzo
Algoritmo	Computacionales
Base de datos	Dinámica
Controlador	Raspberry Pi
Sistema de almacenamiento	Network Attached Storage

1

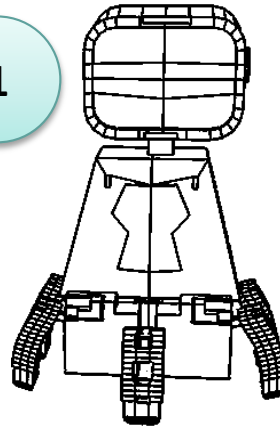

De frente

2

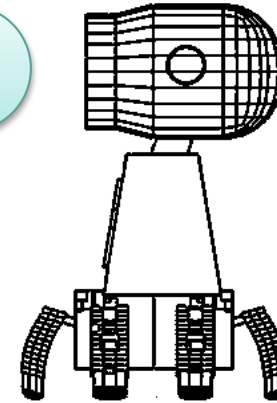

De costado

3

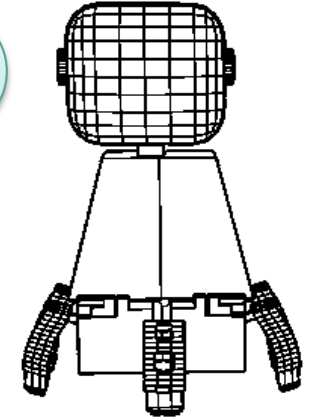

De espalda

4

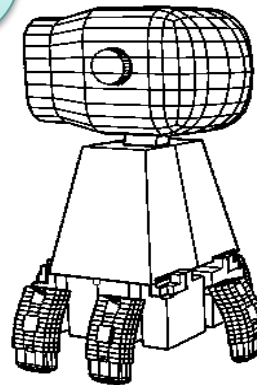

Dando vuelta

5

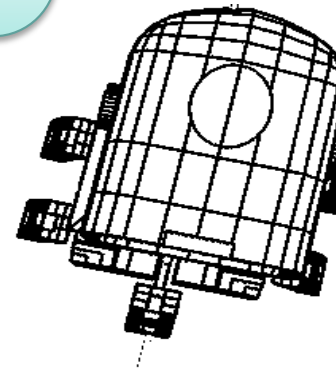

De arriba

6

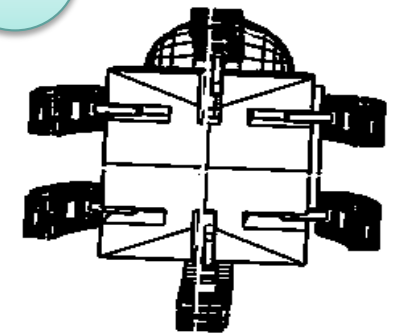

De abajo



GALERÍA DE IMÁGENES DEL PROTOTIPO

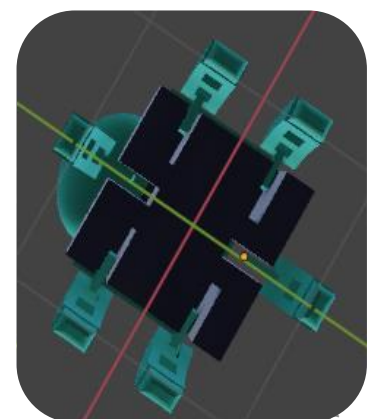
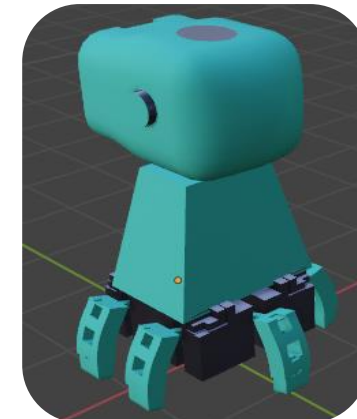
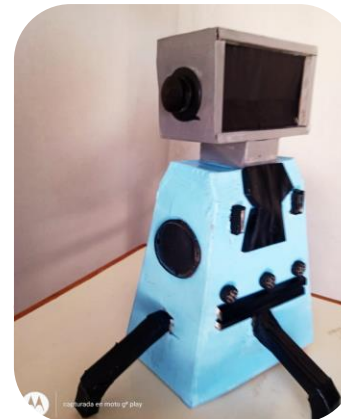
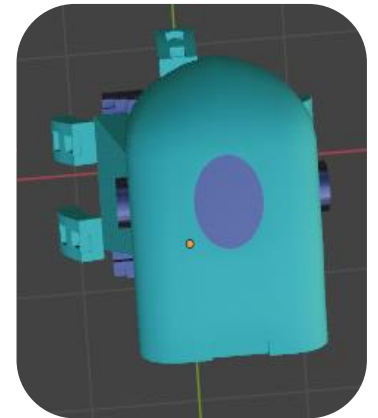
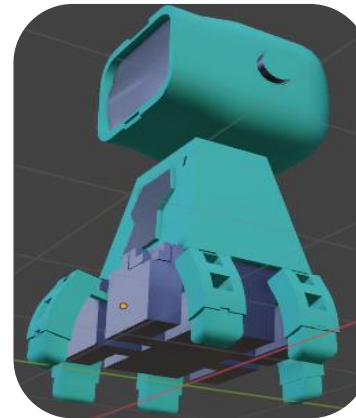
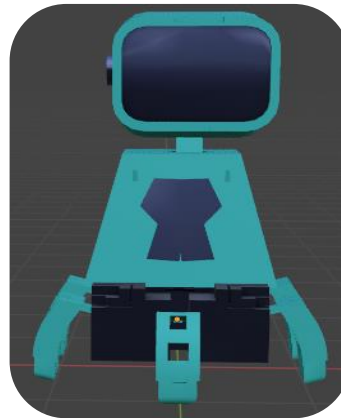

 Emprendimiento

 Emprendimiento

 Emprendimiento

 Emprendimiento

 Emprendimiento

Emprendimiento

Growth Center - Emprendimiento
Av. San Carlos 1980 - Huancayo
Teléfono: 064 - 481430 Anexo 7720
Conti-emprende@continental.edu.pe

 Emprendimiento

 Emprendimiento

 Emprendimiento

 Emprendimiento

 Emprendimiento